

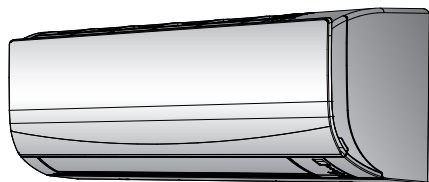

Справочник пользователя

# Комнатные кондиционеры Daikin



FTXF20E5V1B  
FTXF25E5V1B  
FTXF35E5V1B  
FTXF42E5V1B

ATXF20E5V1B  
ATXF25E5V1B  
ATXF35E5V1B  
ATXF42E5V1B

# Содержание

<b>1</b>	<b>Информация о документации</b>	<b>3</b>
1.1	Информация о настоящем документе .....	3
1.2	Краткий справочник пользователя.....	4
1.3	Значение предупреждений и символов.....	4
<b>2</b>	<b>Меры предосторожности при эксплуатации</b>	<b>6</b>
2.1	Общие положения .....	6
2.2	Техника безопасности при эксплуатации .....	7
<b>3</b>	<b>О системе</b>	<b>11</b>
3.1	Внутренний блок .....	11
3.2	Информация об интерфейсе пользователя.....	12
3.2.1	Компоненты: Беспроводной ПДУ .....	13
3.2.2	Состояние: ЖК-дисплей беспроводного ПДУ.....	13
3.2.3	Работа с беспроводным ПДУ.....	15
<b>4</b>	<b>Приступая к эксплуатации...</b>	<b>16</b>
4.1	Общее представление: приступая к эксплуатации.....	16
4.2	Монтаж держателя беспроводного ПДУ.....	16
4.3	Вставка батареек .....	16
4.4	Включение электропитания .....	17
<b>5</b>	<b>Эксплуатация</b>	<b>18</b>
5.1	Рабочий диапазон .....	18
5.2	Когда пользоваться определенными функциями?.....	18
5.3	Рабочие режимы и настройка температуры .....	19
5.3.1	Пуск-остановка рабочего режима системы и установка нужной температуры.....	20
5.3.2	Интенсивность воздухотока .....	21
5.3.3	Направление воздухотока .....	21
5.3.4	Комфортный обдув .....	23
5.3.5	Режим повышенной мощности .....	23
5.3.6	Экономичный режим.....	24
5.3.7	Работа таймеров включения и выключения.....	25
<b>6</b>	<b>Экономия электроэнергии и оптимальные условия работы</b>	<b>27</b>
<b>7</b>	<b>Техническое и иное обслуживание</b>	<b>29</b>
7.1	Обзор: Техническое и иное обслуживание .....	29
7.2	Чистка внутреннего блока и беспроводного ПДУ .....	30
7.3	Чистка лицевой панели .....	31
7.4	Информация о воздушных фильтрах.....	31
7.5	Чтобы открыть переднюю панель .....	31
7.6	Порядок чистки воздушных фильтров .....	31
7.7	Чтобы закрыть переднюю панель .....	32
7.8	Подготовка блока к длительному простоя .....	32
<b>8</b>	<b>Поиск и устранение неполадок</b>	<b>34</b>
8.1	Симптомы, НЕ являющиеся признаками неисправности системы.....	36
8.1.1	Признак: звук, похожий на шум падающей воды .....	36
8.1.2	Признак: звук с силой выходящего воздуха .....	36
8.1.3	Признак: тикающий звук .....	36
8.1.4	Признак: свистящий звук .....	37
8.1.5	Признак: щелкающий звук во время работы или простоя.....	37
8.1.6	Признак: хлопающий звук.....	37
8.1.7	Признак: Из блока (внутреннего) идет белый пар.....	37
8.1.8	Признак: Блоки издают посторонние запахи .....	37
8.1.9	Признак: вентилятор наружного блока вращается, когда кондиционер не работает.....	37
8.2	Устранение неполадок по кодам сбоя.....	37
<b>9</b>	<b>Утилизация</b>	<b>40</b>
<b>10</b>	<b>Глоссарий</b>	<b>41</b>

# 1 Информация о документации

## 1.1 Информация о настоящем документе

Благодарим вас за приобретение данного устройства. Убедительная просьба:

- Перед работой с интерфейсом пользователя внимательно прочитать документацию для обеспечения наилучшей производительности.
- Узнать у установщика о настройках, использованных для конфигурации системы. Проверить, заполнил ли установщик таблицы настроек. Если НЕТ, попросить сделать это.
- Хранить документацию для использования в будущем в качестве справочника.

### Целевая аудитория

Конечные пользователи



#### ИНФОРМАЦИЯ

Данное устройство может использоваться специалистами или обученными пользователями в магазинах, на предприятиях легкой промышленности, на фермах, либо неспециалистами для коммерческих и бытовых нужд.

### Комплект документации

Настоящий документ является частью комплекта документации. В полный комплект входит следующее:

- **Общие правила техники безопасности:**
  - Инструкции по технике безопасности, которые необходимо прочитать перед эксплуатацией системы
  - Формат: документ (в ящике с внутренним блоком)
- **Руководство по эксплуатации:**
  - Краткое руководство для стандартного использования
  - Формат: документ (в ящике с внутренним блоком)
- **Справочник пользователя:**
  - Подробные пошаговые инструкции и справочная информация для стандартного и расширенного использования
  - Вид: файлы на веб-странице <https://www.daikin.eu>. Для поиска нужной модели используйте функцию поиска 🔍.

Последние редакции предоставляемой документации доступны на региональном веб-сайте Daikin или у установщика.

Язык оригинальной документации английский. Документация на любом другом языке является переводом.

## 1.2 Краткий справочник пользователя

Раздел	Описание
Общие правила техники безопасности	Меры предосторожности, с которыми НЕОБХОДИМО ознакомиться, прежде чем приступать к эксплуатации оборудования
Информация о документации	Имеющаяся документация для пользователя
О системе	<ul style="list-style-type: none"> <li>▪ Рабочий диапазон</li> <li>▪ Описание внутреннего блока и интерфейса пользователя</li> </ul>
Приступая к эксплуатации...	Что нужно сделать, прежде чем приступать к эксплуатации?
Эксплуатация	Как и когда пользоваться определенными функциями?
Экономия электроэнергии и оптимальные условия работы	Как экономить электроэнергию?
Техническое и иное обслуживание	Поддержание в работоспособном состоянии и техническое обслуживание блока
Поиск и устранение неполадок	Что нужно сделать, если возникли неполадки
Утилизация	Порядок утилизации системы
Краткий словарь терминов	Значение терминов

## 1.3 Значение предупреждений и символов



### ОПАСНО!

Обозначает ситуацию, которая приведет к гибели или серьезной травме.



### ОПАСНО! ОПАСНОСТЬ ПОРАЖЕНИЯ ЭЛЕКТРИЧЕСКИМ ТОКОМ

Обозначает ситуацию, которая может привести к поражению электрическим током.



### ОПАСНО! ОПАСНОСТЬ ВОЗГОРАНИЯ ИЛИ ОЖОГА

Обозначает ситуацию, которая может привести к возгоранию или ожогу из-за крайне высоких или низких температур.



### ОПАСНО! ОПАСНОСТЬ ВЗРЫВА

Обозначает ситуацию, которая может привести к взрыву.



### ВНИМАНИЕ!

Обозначает ситуацию, которая может привести к гибели или серьезной травме.

**ПРЕДУПРЕЖДЕНИЕ: ВОСПЛАМЕНЯЮЩИЙСЯ МАТЕРИАЛ****ОСТОРОЖНО!**

Обозначает ситуацию, которая может привести к травме малой или средней тяжести.

**ОБРАТИТЕ ВНИМАНИЕ**

Обозначает ситуацию, которая может привести к повреждению оборудования или имущества.

**ИНФОРМАЦИЯ**

Обозначает полезные советы или дополнительную информацию.

Обозначения на агрегате:

Символ	Значение
	Перед установкой прочтите руководство по монтажу и эксплуатации, а также инструкцию по подключению электропроводки.
	Перед проведением работ по техническому обслуживанию прочтите руководство по обслуживанию.
	Дополнительная информация приведена в справочном руководстве установщика и пользователя.
	У агрегата имеются вращающиеся части. Будьте внимательны при обслуживании и инспекции агрегата.

Обозначения, используемые в документации:

Символ	Значение
	Обозначает заголовок рисунка или ссылку на него. <b>Пример:</b> « Заголовок рисунка 1–3» означает «Рисунок 3 в главе 1».
	Обозначает заголовок таблицы или ссылку на него. <b>Пример:</b> « Заголовок таблицы 1–3» означает «Таблица 3 в главе 1».

## 2 Меры предосторожности при эксплуатации

Изложенные далее указания и меры предосторожности обязательны к соблюдению.

### 2.1 Общие положения



#### **ВНИМАНИЕ!**

Если возникли СОМНЕНИЯ по поводу установки или эксплуатации блока, обратитесь к монтажнику.



#### **ВНИМАНИЕ!**

Данным устройством могут пользоваться дети старше 8 лет, а также лица с ограниченными физическими, сенсорными или умственными возможностями, а равно и те, у кого нет соответствующего опыта и знаний, однако все они допускаются к эксплуатации устройства только под наблюдением или руководством лица, несущего ответственность за их безопасность и полностью осознающего вытекающие отсюда риски.

Игры детей с устройством категорически НЕ допускаются.

К чистке и повседневному обслуживанию устройства дети допускаются ТОЛЬКО под квалифицированным руководством.



#### **ВНИМАНИЕ!**

Во избежание поражения электрическим током или возгорания:

- НЕ ДОПУСКАЕТСЯ промывка блока струей воды.
- НЕ трогайте блок влажными руками.
- НЕ ставьте на блок резервуары и емкости с водой.



#### **ОСТОРОЖНО!**

- ЗАПРЕЩАЕТСЯ размещать любые предметы и оборудование на блоке.
- ЗАПРЕЩАЕТСЯ залезать на блок, сидеть и стоять на нем.

- Блоки помечены следующим символом:



Это значит, что электрические и электронные изделия НЕЛЬЗЯ смешивать с несортированным бытовым мусором. НЕ пытайтесь демонтировать систему самостоятельно: демонтаж системы, удаление холодильного агента, масла и других компонентов ДОЛЖНЫ проводиться уполномоченным монтажником В СООТВЕТСТВИИ с действующим законодательством.

Блоки НЕОБХОДИМО сдавать на специальную перерабатывающую станцию для утилизации, переработки и вторичного использования. Обеспечивая надлежащую утилизацию настоящего изделия, вы способствуете предотвращению наступления возможных негативных последствий для окружающей среды и здоровья людей. За дополнительной информацией обращайтесь к монтажнику или в местные органы власти.

- Батареи отмечены следующим символом:



Это значит, что батарейки НЕЛЬЗЯ смешивать с несортированным бытовым мусором. Если под значком размещен символ химического вещества, значит, в батарейке содержится тяжелый металл с превышением определенной концентрации.

Встречающиеся символы химических веществ: Pb – свинец (>0,004%).

Использованные батареи ПОДЛЕЖАТ отправке на специальную перерабатывающую станцию для утилизации. Обеспечивая надлежащую утилизацию использованных батарей, Вы способствуете предотвращению наступления возможных негативных последствий для окружающей среды и здоровья людей.

## 2.2 Техника безопасности при эксплуатации



### **ПРЕДУПРЕЖДЕНИЕ: СЛАБО ВОСПЛАМЕНЯЮЩИЙСЯ МАТЕРИАЛ**

Залитый в блок хладагент R32 умеренно горюч.



### **ОСТОРОЖНО!**

НЕ вставляйте пальцы, а также палки и другие предметы в отверстия для забора и выпуска воздуха. Когда вентилятор вращается на высокой скорости, это может привести к травме.



### **ВНИМАНИЕ!**

- ЗАПРЕЩАЕТСЯ самостоятельно вносить изменения в конструкцию, разбирать, передвигать, переставлять и ремонтировать блок. Неправильный демонтаж или установка могут привести к поражению электрическим током или возгоранию. Обратитесь к своему поставщику оборудования.
- При случайной утечке хладагента проследите за тем, чтобы поблизости не было открытого огня. Сам хладагент совершенно безопасен, не ядовит и умеренно горюч, однако при случайной протечке в помещение, где используются калориферы, газовые плиты и другие источники горячего воздуха, он будет выделять ядовитый газ. Прежде чем возобновить эксплуатацию, обязательно обратитесь к квалифицированному специалисту сервисной службы для устранения протечки.



### **ОСТОРОЖНО!**

Угол отклонения заслонок и жалюзи регулируется ТОЛЬКО с помощью беспроводного ПДУ или другого пользовательского интерфейса (если применяется). Если ухватиться за заслонку и жалюзи, когда она находится в движении, механизм легко сломать.



### **ОСТОРОЖНО!**

Дети, растения и животные НЕ должны находиться под прямым потоком воздуха из кондиционера.



### **ВНИМАНИЕ!**

НЕ размещайте под внутренним и/или наружным агрегатом предметы, на которые может попасть влага. В противном случае конденсат на агрегате или трубопроводах хладагента, загрязнения воздушного фильтра или дренажного отверстия могут привести к падению капель воды, что вызовет загрязнение или повреждение объектов под агрегатом.



**ВНИМАНИЕ!**

НЕ держите рядом с кондиционером аэрозольные упаковки с воспламеняющимися веществами и НЕ пользуйтесь возле блока пульверизаторами с огнеопасным содержимым. Это может привести к возгоранию.

**ВНИМАНИЕ!**

- Хладагент в блоке умеренно горюч и обычно НЕ вытекает. В случае утечки в помещении контакт хладагента с пламенем горелки, нагревателем или кухонной плитой может привести к возгоранию или образованию вредного газа.
- Отключив все огнеопасные нагревательные устройства и проветрив помещение, свяжитесь с продавцом блока.
- НЕ пользуйтесь блоком до тех пор, пока специалист сервисной службы не подтвердит восстановление исправности узлов, в которых произошла утечка хладагента.

**ВНИМАНИЕ!**

- ЗАПРЕЩАЕТСЯ проделывать отверстия в элементах контура хладагента и подвергать их воздействию огня.
- НЕ допускается применение любых чистящих средств или способов ускорения разморозки, помимо рекомендованных изготовителем.
- Учтите, что хладагент, которым заправлена система, запаха НЕ имеет.

**ВНИМАНИЕ!**

Оборудование размещается в помещении без постоянно действующих источников возгорания (напр., открытого огня, оборудования, работающего на газе, или действующих электрообогревателей).



**ОПАСНО! ОПАСНОСТЬ ПОРАЖЕНИЯ ЭЛЕКТРИЧЕСКИМ ТОКОМ**

Перед очисткой кондиционера или воздушного фильтра обязательно остановите кондиционер и выключите все источники электропитания. В противном случае возможно поражение электрическим током или травма.



**ОСТОРОЖНО!**

После длительной работы блока необходимо проверить его положение на крепежной раме, а также крепежные детали на предмет повреждения. Такие повреждения могут привести к падению блока и стать причиной травмы.



**ВНИМАНИЕ!**

При проведении высотных работ соблюдайте осторожность.



**ОПАСНО! ОПАСНОСТЬ ПОРАЖЕНИЯ ЭЛЕКТРИЧЕСКИМ ТОКОМ**

Перед началом чистки убедитесь в том, что система выключена, а штепсель извлечен из розетки. В противном случае возможны поражение электрическим током или травма.



**ВНИМАНИЕ!**

**Остановите систему и ОТКЛЮЧИТЕ питание, если произойдет что-либо необычное (почувствуется запах гари и т.п.).**

Продолжение работы системы при таких обстоятельствах может привести к ее поломке, к поражению электрическим током или пожару. Обратитесь к своему поставщику оборудования.



**ОСТОРОЖНО!**

Блок оснащен защитными устройствами с электроприводом, в частности, датчиком утечки хладагента. Чтобы они работали эффективно, блок после установки должен быть постоянно подключенным к электропитанию, кроме краткосрочных сеансов технического обслуживания.

## 3 О системе



### ПРЕДУПРЕЖДЕНИЕ: СЛАБО ВОСПЛАМЕНЯЮЩИЙСЯ МАТЕРИАЛ

Залитый в блок хладагент R32 умеренно горюч.



### ОСТОРОЖНО!

Блок оснащен защитными устройствами с электроприводом, в частности, датчиком утечки хладагента. Чтобы они работали эффективно, блок после установки должен быть постоянно подключенным к электропитанию, кроме краткосрочных сеансов технического обслуживания.



### ОБРАТИТЕ ВНИМАНИЕ

НЕ пользуйтесь системой в целях, отличных от ее прямого назначения. Во избежание снижения качества работы блока НЕ пользуйтесь им для охлаждения высокоточных измерительных приборов, продуктов питания, растений, животных и предметов искусства.

### 3.1 Внутренний блок



### ОСТОРОЖНО!

НЕ вставляйте пальцы, а также палки и другие предметы в отверстия для забора и выпуска воздуха. Когда вентилятор вращается на высокой скорости, это может привести к травме.



### ИНФОРМАЦИЯ

Уровень звукового давления не должен достигать 70 дБА.



### ВНИМАНИЕ!

- ЗАПРЕЩАЕТСЯ самостоятельно вносить изменения в конструкцию, разбирать, передвигать, переставлять и ремонтировать блок. Неправильный демонтаж или установка могут привести к поражению электрическим током или возгоранию. Обратитесь к своему поставщику оборудования.
- При случайной утечке хладагента проследите за тем, чтобы поблизости не было открытого огня. Сам хладагент совершенно безопасен, не ядовит и умеренно горюч, однако при случайной протечке в помещение, где используются калориферы, газовые плиты и другие источники горячего воздуха, он будет выделять ядовитый газ. Прежде чем возобновить эксплуатацию, обязательно обратитесь к квалифицированному специалисту сервисной службы для устранения протечки.



### ИНФОРМАЦИЯ

Иллюстрации приводятся далее для примера и могут в той или иной мере НЕ соответствовать схеме вашей системы.

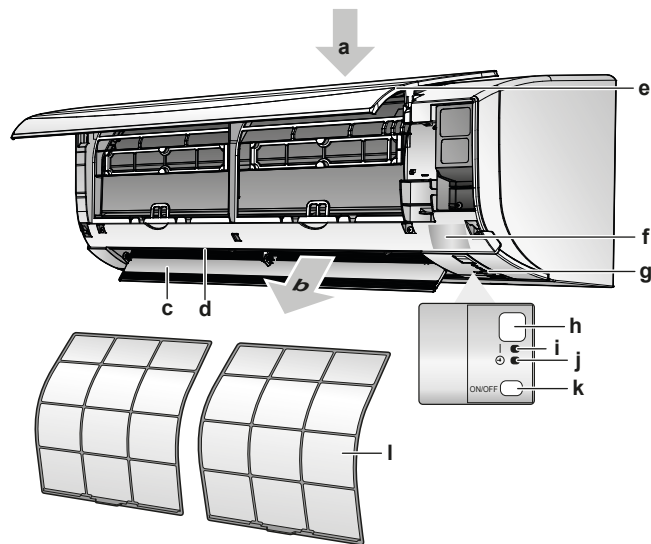

- a Воздухозаборник
- b Выброс воздуха
- c Заслонка (горизонтальная створка)
- d Жалюзи (вертикальные створки)
- e Лицевая панель
- f Табличка с наименованием модели
- g Датчик температуры в помещении
- h Приемник сигнала
- i Индикатор работы (зеленый)
- j Лампа индикации таймера (оранжевая)
- k Выключатель внутреннего блока
- l Воздушный фильтр

### Кнопка ВКЛ/ВЫКЛ

В отсутствие пользовательского интерфейса (напр., беспроводного ПДУ) запускать и останавливать внутренний блок можно кнопкой включения-выключения. Когда блок запускается этой кнопкой, активируются следующие настройки:

- Рабочий режим = автомат
- Заданная температура = 25°C
- Воздуходув = автомат

## 3.2 Информация об интерфейсе пользователя

### Беспроводной ПДУ



#### ИНФОРМАЦИЯ

Внутренний блок поставляется с пультом дистанционного управления (ПДУ), реализованным в виде пользовательского интерфейса. В данном руководстве рассказывается только о работе с этим пользовательским интерфейсом. Если подключен другой пользовательский интерфейс, см. руководство по его эксплуатации.

- **Прямые солнечные лучи.** Оберегайте беспроводной ПДУ от воздействия прямых солнечных лучей.
- **Пыль.** Пыль, попавшая на передатчик или приемник сигналов, снижает чувствительность. Вытирайте пыль мягкой тканью.

- **Люминесцентное освещение.** Установленные в помещении люминесцентные лампы могут препятствовать передаче и приему сигналов. В таких случаях обращайтесь к монтажнику оборудования.
- **Прочие устройства.** Если сигналы, передающиеся с беспроводного ПДУ, влияют на работу других устройств, уберите эти устройства из помещения или обратитесь к монтажнику оборудования.
- **Шторы.** Следите за тем, чтобы шторы и прочие предметы не мешали обмену блока сигналами с беспроводным ПДУ.



#### ОБРАТИТЕ ВНИМАНИЕ

- НЕ роняйте беспроводной ПДУ.
- НЕ допускайте попадания влаги на беспроводной ПДУ.

### 3.2.1 Компоненты: Беспроводной ПДУ

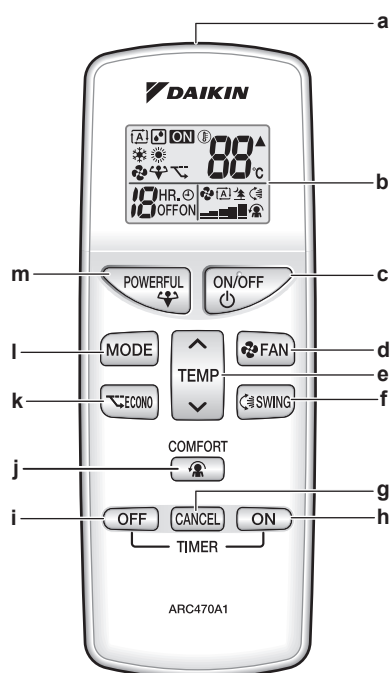

- a Передатчик сигналов
- b ЖК-дисплей
- c Кнопка ВКЛ/ВЫКЛ
- d Кнопка настройки вентиляции
- e Кнопки регулировки температуры
- f Кнопка регулировки положения воздушной заслонки
- g Кнопка отмены отсчета времени по таймеру
- h Кнопка включения по таймеру
- i Кнопка выключения по таймеру
- j Кнопка включения комфортного обдува
- k Кнопка включения экономичного режима
- l Переключатель режимов
- m Кнопка включения режима повышенной мощности

### 3.2.2 Состояние: ЖК-дисплей беспроводного ПДУ



Значок	Описание
	рабочий режим = автомат
	рабочий режим = сушка
	рабочий режим = обогрев
	рабочий режим = охлаждение
	рабочий режим = только вентиляция
	Включен режим повышенной мощности
	Включен экономичный режим
	Идет работа
	На внутренний блок поступает сигнал с интерфейса пользователя
	Активная настройка температуры
	Воздухоток = автомат
	Воздухоток = тихий режим работы внутреннего блока
	Воздухоток = интенсивный
	Воздухоток = средней интенсивности
	Воздухоток = средний
	Воздухоток = малой интенсивности
	Воздухоток = слабый
	Включен комфортный режим
	Включена автоматическая регулировка положения воздушной заслонки по вертикали
	Задействовано включение по таймеру
	Задействовано отключение по таймеру

## 3.2.3 Работа с беспроводным ПДУ

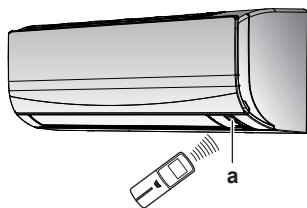

а Приемник ИК-сигналов

- 1 Наведите передатчик ИК-сигналов на приемник внутреннего блока (связь поддерживается на расстоянии не более 7 м).

**Результат:** Поступление на внутренний блок сигнала с беспроводного ПДУ сопровождается звуком:

Звук	Описание
Двойной короткий сигнал	Производится запуск оборудования.
Одиночный короткий сигнал	Изменение одной из настроек.
Длинный сигнал	Работа прекращается.

## 4 Приступая к эксплуатации...

### 4.1 Общее представление: приступая к эксплуатации...

В этом разделе рассказывается о том, что нужно сделать перед запуском блока.

#### Типовая последовательность действий

Пуску блока обычно предшествуют следующие действия:

- Вставка батареек в беспроводной ПДУ.
- Крепление беспроводного ПДУ к стене.
- Включение электропитания.

### 4.2 Монтаж держателя беспроводного ПДУ

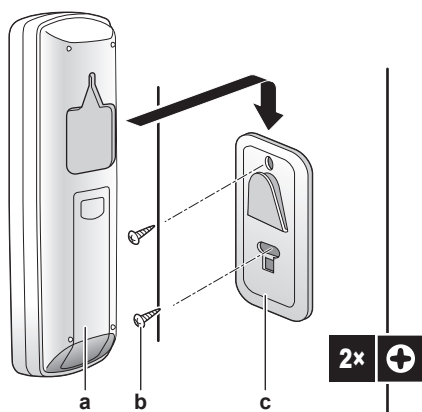

- a** Беспроводной ПДУ  
**b** Винты (приобретаются по месту установки)  
**c** Держатель беспроводного ПДУ

- 1 Выберите такое место, откуда сигналы смогут беспрепятственно распространяться в направлении блока.
- 2 Закрепите винтами держатель на стене или в аналогичном месте.
- 3 Навесьте беспроводной ПДУ на держатель.

### 4.3 Вставка батареек

Срок службы батарей составляет примерно 1 год.

- 1 Снимите с батарейного отсека крышку.
- 2 Вставьте сразу обе батарейки.
- 3 Установите крышку на место.

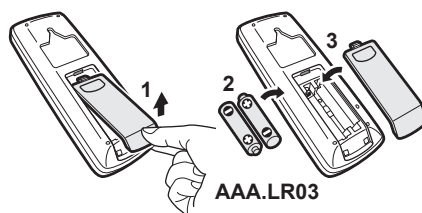



## 4.4 Включение электропитания

**1** Включите автомат защиты.

**Результат:** Воздушная заслонка внутреннего блока откроется и сразу же закроется, приняв исходное положение.

## 5 Эксплуатация



### ИНФОРМАЦИЯ

Внутренний блок поставляется с пультом дистанционного управления (ПДУ), реализованным в виде пользовательского интерфейса. В данном руководстве рассказывается только о работе с этим пользовательским интерфейсом. Если подключен другой пользовательский интерфейс, см. руководство по его эксплуатации.

### 5.1 Рабочий диапазон

Для надежной и эффективной работы системы температура и влажность воздуха должны находиться в указанных ниже пределах.

Рабочий режим	Рабочий диапазон
Охлаждение <sup>(a)(b)</sup>	<ul style="list-style-type: none"> <li>▪ Наружная температура: <math>-10\sim 48^{\circ}\text{C}</math> по сухому термометру</li> <li>▪ Температура в помещении: <math>18\sim 32^{\circ}\text{C}</math> по сухому термометру</li> <li>▪ Влажность в помещении: <math>\leq 80\%</math></li> </ul>
Обогрев <sup>(a)</sup>	<ul style="list-style-type: none"> <li>▪ Наружная температура: <math>-15\sim 24^{\circ}\text{C}</math> по сухому термометру</li> <li>▪ Температура в помещении: <math>10\sim 30^{\circ}\text{C}</math> по сухому термометру</li> </ul>
Осушка <sup>(a)</sup>	<ul style="list-style-type: none"> <li>▪ Наружная температура: <math>-10\sim 48^{\circ}\text{C}</math> по сухому термометру</li> <li>▪ Температура в помещении: <math>18\sim 32^{\circ}\text{C}</math> по сухому термометру</li> <li>▪ Влажность в помещении: <math>\leq 80\%</math></li> </ul>









<sup>(a)</sup> Если блок вышел за пределы рабочего диапазона, защитное устройство должно прекратить работу системы.

<sup>(b)</sup> Выход блока за пределы рабочего диапазона может привести к образованию конденсата и выпадению капель воды.

### 5.2 Когда пользоваться определенными функциями?

Пользуйтесь приведенной далее таблицей как справочником по функциям блока.

Функции	Задачи
<b>Основные функции</b>	



Функции	Задачи
 Рабочие режимы и температура	<p>Пуск-остановка системы и установка в помещении нужной температуры:</p> <ul style="list-style-type: none"> <li>▪ Обогрев или охлаждение помещения.</li> <li>▪ Нагнетание воздуха в помещение без обогрева или охлаждения.</li> <li>▪ Снижение влажности в помещении.</li> <li>▪ В автоматическом режиме — автоматический подбор подходящей температуры и рабочего режима.</li> </ul>
 Направление воздушотока	Регулировка направления воздушотока (воздушная заслонка находится в постоянном движении или в неподвижном положении).
 Интенсивность воздушотока	Регулировка подачи воздуха в помещении. Снижение шума во время работы.
Расширенные функции	
 Экономичный режим	Работа системы одновременно с другими потребителями электроэнергии. Экономия электроэнергии.
 Комфортный режим	Регулировка воздушотока таким образом, чтобы НЕ обдуть напрямую находящихся в помещении людей.
 Режим повышенной мощности	Ускоренное охлаждение или обогрев помещения.
 ВКЛ +  ВЫКЛ по таймеру	Автоматическое включение и отключение системы.



### 5.3 Рабочие режимы и настройка температуры

**Когда?** Установка нужного рабочего режима и настройка температуры производятся, когда необходимо выполнить следующие операции:

- Обогрев или охлаждение помещения
- Нагнетание воздуха в помещение без обогрева или охлаждения
- Снижение влажности в помещении

**Что происходит?** Система может работать по-разному в зависимости от пользовательских настроек.

Настройка	Описание
 Автомат	Система охлаждает или обогревает помещение до заданной температуры. Переключение с охлаждения на обогрев или наоборот производится при необходимости автоматически.
 Сушка	Система снижает влажность в помещении.

Настройка	Описание
 Обогрев	Система обогревает помещение до заданной температуры.
 Охлаждение	Система охлаждает помещение до заданной температуры.
 Вентиляция	Система регулирует только воздухопоток (его интенсивность и направление). Температуру система НЕ регулирует.

#### Дополнительная информация:

- **температура снаружи** Слишком высокая или низкая температура снаружи снижает эффективность работы системы на охлаждение или обогрев помещения.
- **Оттаивание.** При работе системы на обогрев на наружном блоке кондиционера может образоваться иней, что приводит к снижению теплопроизводительности. В такой ситуации система переключается на оттаивание. Во время оттаивания горячий воздух из внутреннего блока НЕ поступает.

### 5.3.1 Пуск-остановка рабочего режима системы и установка нужной температуры

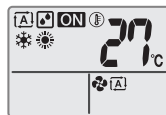

**ON**: Блок работает.

: Рабочий режим = автомат

: Рабочий режим = сушка

: Рабочий режим = обогрев

: Рабочий режим = охлаждение

: Рабочий режим = только вентиляция

 **88**°C: Вывод заданной температуры на экран дисплея.

- 1 Задать рабочий режим можно однократным или многократным нажатием на **MODE**.

**Результат:** Режимы переключаются в такой последовательности:





- 2 **Пуск** блока производится нажатием на .

**Результат:** На экране ЖКД появляется **ON**.

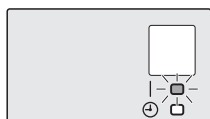
**Результат:** Включается индикатор работы.



- 3 Снизить или поднять **температуру** можно однократным или многократным нажатием  или  на клавише .

**Обратите внимание:** Во время работы в режиме сушки или только вентиляции регулировать температуру нельзя.

- 4 Нажмите , чтобы **остановить** работу.

**Результат:** **ON** исчезнет с экрана ЖКД.

**Результат:** Индикатор работы гаснет.







### 5.3.2 Интенсивность воздухотока



#### ИНФОРМАЦИЯ

- Во время работы в режиме сушки регулировать интенсивность воздухотока **НЕЛЬЗЯ**.
- В режиме обогрева интенсивность воздухотока снижается во избежание подачи охлажденного воздуха. После того, как подаваемый воздух прогреется, заданная интенсивность воздухотока восстанавливается.

- 1 Нажмите , чтобы выбрать один из вариантов:

	Любой из 5 уровней интенсивности воздухотока — от  до 
	Автоматическая регулировка воздухотока
	Работа внутреннего блока в тихом режиме. Когда уровень воздухотока задан на «  », блок работает тише.



#### ИНФОРМАЦИЯ

Если достигнута заданная температура при работе блока...

- Вентилятор, работающий в режиме обогрева, останавливается.
- Вентилятор, работающий на охлаждение, продолжает работать с прежним воздуходувом.

### Регулировка интенсивности воздухотока

- 1 Нажмите кнопку , чтобы изменить настройку воздухотока в следующем порядке:



### 5.3.3 Направление воздухотока

**Когда?** Направление воздухотока регулируется по желанию.

**Что происходит?** Система регулирует направление воздухотока по-разному в зависимости от пользовательских настроек (воздушная заслонка находится в постоянном движении или в неподвижном положении). Регулировка производится смещением вертикальных створок.

Настройка	Направление воздухотока
 Автоматическая смена направления воздухотока по вертикали	Вверх-вниз.
[—]	Неподвижное положение.

**ОСТОРОЖНО!**

- Угол отклонения воздушной заслонки регулируется ТОЛЬКО с помощью пользовательского интерфейса (напр., беспроводного ПДУ). Если ухватиться за воздушную заслонку, когда она находится в движении, механизм легко сломать.
- Будьте осторожны, регулируя жалюзи. Вентилятор внутри воздуходува вращается с большой скоростью.

Пределы перемещения воздушной заслонки зависят от рабочего режима. При понижении интенсивности воздухотока до минимальной во время непрерывного движения воздушной заслонки она останавливается в крайнем верхнем положении.

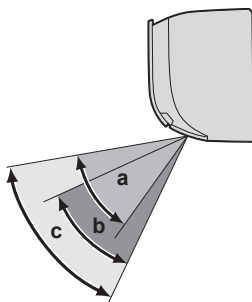

- a** Пределы перемещения воздушной заслонки при работе на охлаждение или сушку
- b** Пределы перемещения воздушной заслонки при работе на обогрев
- c** Пределы перемещения воздушной заслонки при работе только на вентиляцию

**Регулировка направления воздухотока**

- Чтобы включить автоматическую смену направления воздухотока, нажмите .

**Результат:** На экране ЖКД появится .

**Результат:** Заслонка (горизонтальная створка) начнет двигаться вверх-вниз.

- Когда заслонка примет нужное положение, нажмите , чтобы ее зафиксировать.

**Результат:**  исчезнет с экрана ЖКД.

**Регулировка жалюзи (вертикальных створок)**

- Взявшись за 1 или за обе ручки, сдвиньте жалюзи.

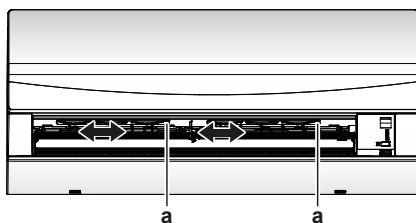

- a** Ручки

**ИНФОРМАЦИЯ**

Если блок установлен в углу помещения, жалюзи не должны быть направлены к стене. Эффективность обдува падает, если стена препятствует воздухотоку.

### 5.3.4 Комфортный обдув

Этот режим применяется при работе системы как на **обогрев**, так и на **охлаждение**. Воздухоток регулируется таким образом, чтобы НЕ обдувать напрямую находящихся в помещении людей. Система автоматически направляет воздухоток вверх при работе на охлаждение или вниз при работе на обогрев.

#### Режим работы на охлаждение

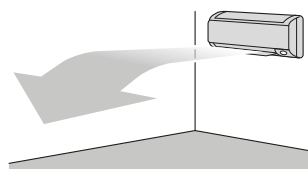

#### Режим работы на обогрев

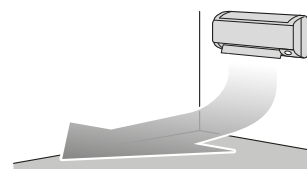

#### ИНФОРМАЦИЯ

Режимы повышенной мощности и комфортного обдува НЕЛЬЗЯ включать одновременно. Приоритетным является режим, выбранный последним. Если выбрать автоматическую регулировку положения вертикальных воздушных заслонок, то режим комфортного обдува будет выключен.

### Пуск-остановка режима комфортного обдува

- 1 Для запуска нажмите .

**Результат:** Воздушная заслонка меняет положение, на экране ЖКД появляется , а интенсивность воздухотока регулируется автоматически.

Режим	Положение воздушной заслонки
Охлаждение/сушка	Вверх
Обогрев	Вниз

**Обратите внимание:** Во время работы только на вентиляцию НЕЛЬЗЯ задать комфортный воздухоток.

- 2 Для остановки нажмите .

**Результат:** Воздушная заслонка возвращается в то положение, которое она занимала до включения режима комфортного обдува, а  исчезает с экрана ЖКД.

### 5.3.5 Режим повышенной мощности

Этот режим позволяет быстро охладить или обогреть помещение в зависимости от заданного рабочего режима. В этом режиме блок работает с максимальной производительностью.

Режим	Интенсивность воздухотока
Охлаждение/обогрев	<ul style="list-style-type: none"> <li>▪ Производительность наружного блока повышается для максимального ускорения охлаждения или обогрева.</li> <li>▪ Воздухоток устанавливается на максимум.</li> <li>▪ Изменить заданные значения температуры и воздухотока НЕЛЬЗЯ.</li> </ul>

Режим	Интенсивность воздухотока
Сушка	<ul style="list-style-type: none"> <li>Заданная температура понимается на 2,5°C.</li> <li>Интенсивность воздухотока немного повышается.</li> </ul>
Только вентиляция	Воздухоток устанавливается на максимум.





#### ИНФОРМАЦИЯ

Режимом повышенной мощности НЕЛЬЗЯ пользоваться одновременно с экономичным режимом или режимом комфортного обдува. Приоритетным является режим, выбранный последним.

Если блок уже работает с максимальной производительностью, с переключением в режим повышенной мощности этот показатель НЕ повышается.



### Пуск-остановка режима повышенной мощности

- 1 Для запуска нажмите .

**Результат:** На экране ЖКД появляется . Проработав в режиме повышенной мощности 20 минут, система возвращается в ранее заданный режим.

- 2 Для остановки нажмите .

**Результат:**  исчезнет с экрана ЖКД.

**Обратите внимание:** Режим повышенной мощности можно включить только тогда, когда блок работает. Если нажать  или сменить рабочий режим, то операция отменяется, а  исчезает с экрана ЖКД.

### 5.3.6 Экономичный режим

В этом режиме максимальное энергопотребление ограничивается без снижения эффективности работы системы. Переключать систему в этот режим рекомендуется, когда она работает одновременно с другими потребителями электроэнергии, во избежание срабатывания автомата защиты электросети от перегрузок.



#### ИНФОРМАЦИЯ

- Режим повышенной мощности НЕЛЬЗЯ включать одновременно с экономичным режимом. Приоритетным является режим, выбранный последним.
- В экономичном режиме энергопотребление снижается за счет ограничения оборотов компрессора наружного блока. Если энергопотребление и так низкое, переводом системы в экономичный режим НЕЛЬЗЯ снизить его еще больше.



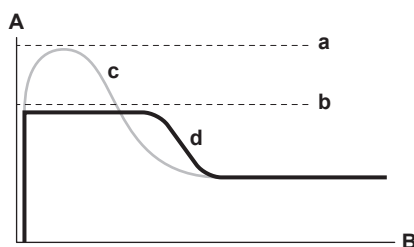

- A** Расход электроэнергии и потребляемая мощность  
**B** Время  
**a** Максимум в обычном режиме  
**b** Максимум в экономичном режиме  
**c** Обычный рабочий режим  
**d** Экономичный режим

- График приводится исключительно в справочных целях.
- Максимальный расход электроэнергии и потребляемая кондиционером мощность в экономичном режиме зависят от подключенного наружного блока.

### Пуск-остановка экономичного режима

- 1 Для запуска нажмите

**Результат:** На экране ЖКД появляется

- 2 Для остановки нажмите

**Результат:** исчезнет с экрана ЖКД.

### 5.3.7 Работа таймеров включения и выключения

Таймером удобно пользоваться для автоматического отключения и включения кондиционера на ночь и по утрам. Таймер включения и таймер выключения можно использовать одновременно.



#### ИНФОРМАЦИЯ

Таймер приходится перепрограммировать в следующих случаях:

- Отключение блока автоматом защиты электросети.
- Сбой электроснабжения.
- после замены батареек в беспроводном ПДУ.

### Пуск-остановка включения системы по таймеру

- 1 Для запуска нажмите

**Результат:** На экране ЖКД появляется , при этом включается индикатор таймера.



#### ИНФОРМАЦИЯ

С каждым нажатием на значение времени увеличивается на 1 час. Таймер можно запрограммировать на промежуток времени от 1 до 12 часов.

- 2 Для остановки нажмите

**Результат:** исчезает с экрана ЖКД, а индикатор таймера гаснет.

## Пуск-остановка отключения системы по таймеру



### ИНФОРМАЦИЯ

Заданное время включения-отключения системы по таймеру сохраняется в запоминающем устройстве. При замене батареек в беспроводном ПДУ запрограммированные настройки сбрасываются.

#### Ночной режим

Когда таймер отключен, заданная температура регулируется автоматически (повышается на 0,5°C в режиме охлаждения и понижается на 2,0°C при работе на обогрев) во избежание переохлаждения или перегрева и для поддержания температуры, комфортной для сна.

Эта функция используется, если нужно остановить блок через определенный промежуток времени.

- 1 Для запуска нажмите **OFF**.

**Результат:** На экране ЖКД появляется , при этом включается индикатор таймера.



### ИНФОРМАЦИЯ

С каждым нажатием на **OFF** значение времени увеличивается на 1 час. Таймер можно запрограммировать на промежуток времени от 1 до 9 часов.

- 2 Для остановки нажмите **CANCEL**.

**Результат:**  исчезает с экрана ЖКД, а индикатор таймера гаснет.

### Чтобы одновременно задействовать таймер выключения и таймер включения

- 1 Настройте таймер в порядке, изложенном в параграфах «Пуск-остановка отключения системы по таймеру» [▶ 26] и «Пуск-остановка включения системы по таймеру» [▶ 25].

**Результат:** На экране ЖКД появятся символы **OFF** и **ON**.

- 2 Вот как выглядит экран ЖКД после настройки 2 операций по таймеру:



## 6 Экономия электроэнергии и оптимальные условия работы



### ИНФОРМАЦИЯ

- Блок потребляет электроэнергию даже в положении ВЫКЛ.
- С восстановлением подачи электропитания после сбоя система возобновляет работу в заданном до сбоя режиме.



### ОСТОРОЖНО!

Дети, растения и животные НЕ должны находиться под прямым потоком воздуха из кондиционера.



### ОБРАТИТЕ ВНИМАНИЕ

НЕ размещайте под внутренним и/или под наружным блоком предметы, которые могут быть повреждены водой. В противном случае конденсат на блоке или трубках хладагента, грязь в воздушном фильтре или засор дренажа могут вызвать каплевыпадение, что может привести к загрязнению или поломке предметов, находящихся под блоком.



### ВНИМАНИЕ!

НЕ держите рядом с кондиционером аэрозольные упаковки с воспламеняющимися веществами и НЕ пользуйтесь возле блока пульверизаторами с огнеопасным содержимым. Это может привести к возгоранию.



### ОСТОРОЖНО!

НЕ включайте систему во время работы комнатного инсектицидного средства курительного типа. Это может привести к скоплению испаряемых химикатов в блоке, что чревато угрозой здоровью лиц с повышенной чувствительностью к таким веществам.

Чтобы достичь оптимальных характеристик работы системы, необходимо соблюдать определенные правила.

- При работе системы в режиме охлаждения не допускайте попадания в помещение прямых солнечных лучей, используйте занавески или жалюзи.
- Убедитесь, что пространство хорошо проветривается. НЕ ПЕРЕКРЫВАЙТЕ вентиляционные отверстия.
- Периодически проветривайте помещение. При интенсивной эксплуатации системы особое внимание нужно уделять вентиляции.
- Держите окна и двери закрытыми. Если они открыты, циркуляция воздуха снизит эффективность охлаждения или обогрева помещения.
- ИЗБЕГАЙТЕ переохлаждения и перегрева помещений. В целях экономии электроэнергии поддерживайте температуру на среднем уровне.
- Ни в коем случае НЕ размещайте посторонние предметы возле воздухозаборников и выпускных отверстий блока. Это может привести к снижению эффективности обогрева и охлаждения снижается или к полному выходу системы из строя.

- На время продолжительных ПРОСТОЕВ блока отключите его от электропитания. Даже неработающий блок потребляет электроэнергию, если питание остается подключенным. Перед запуском блока подайте на него питание за 6 часов до начала работы – это обеспечит наилучшие условия для работы блока.
- При влажности воздуха более 80% и при засорении сливного отверстия возможно образование конденсата.
- При установке температуры воздуха в помещении старайтесь создать наиболее комфортные условия. Избегайте переохлаждения и перегрева. Помните о том, что температура в помещении достигнет заданной лишь через некоторое время. Изучите возможность использования вариантов установки таймера.
- Регулируйте направление воздушотока во избежание скопления прохладного воздуха у пола, а теплого — у потолка. (Направляйте воздух вверх при работе на охлаждение или в режиме просушки и вниз при работе на обогрев).
- Избегайте прямого воздействия потока воздуха на находящихся в помещении людей.
- Рекомендованный температурный диапазон энергосберегающей эксплуатации системы составляет 26~28°C в режиме охлаждения и 20~24°C при работе на обогрев.

# 7 Техническое и иное обслуживание

## 7.1 Обзор: Техническое и иное обслуживание

Монтажник должен производить ежегодное техническое обслуживание.

### О хладагенте

Данный аппарат содержит фторированные газы, способствующие парниковому эффекту. НЕ допускайте выбросов газа в атмосферу.

Тип хладагента: Хладагент R32

Значение потенциала глобального потепления (GWP): 675



### ОБРАТИТЕ ВНИМАНИЕ

Техническое обслуживание может проводиться ТОЛЬКО уполномоченным монтажником или специалистом по обслуживанию.

Техническое обслуживание рекомендуется проводить не реже раза в год. При этом следует учесть, что действующим законодательством может предписываться сокращенная периодичность техобслуживания.



### ВНИМАНИЕ!

- Хладагент в блоке умеренно горюч и обычно НЕ вытекает. В случае утечки в помещении контакт хладагента с пламенем горелки, нагревателем или кухонной плитой может привести к возгоранию или образованию вредного газа.
- Отключив все огнеопасные нагревательные устройства и проветрив помещение, свяжитесь с продавцом блока.
- НЕ пользуйтесь блоком до тех пор, пока специалист сервисной службы не подтвердит восстановление исправности узлов, в которых произошла утечка хладагента.



### ВНИМАНИЕ!

- ЗАПРЕЩАЕТСЯ проделывать отверстия в элементах контура хладагента и подвергать их воздействию огня.
- НЕ допускается применение любых чистящих средств или способов ускорения разморозки, помимо рекомендованных изготовителем.
- Учтите, что хладагент, которым заправлена система, запаха НЕ имеет.



### ВНИМАНИЕ!

Оборудование размещается в помещении без постоянно действующих источников возгорания (напр., открытого огня, оборудования, работающего на газе, или действующих электрообогревателей).



### ОПАСНО! ОПАСНОСТЬ ПОРАЖЕНИЯ ЭЛЕКТРИЧЕСКИМ ТОКОМ

Перед очисткой кондиционера или воздушного фильтра обязательно остановите кондиционер и выключите все источники электропитания. В противном случае возможно поражение электрическим током или травма.

**ВНИМАНИЕ!**

Во избежание поражения электрическим током или возгорания:

- НЕ ДОПУСКАЕТСЯ промывка блока струей воды.
- НЕ трогайте блок влажными руками.
- НЕ ставьте на блок резервуары и емкости с водой.

**ОСТОРОЖНО!**

После длительной работы блока необходимо проверить его положение на крепежной раме, а также крепежные детали на предмет повреждения. Такие повреждения могут привести к падению блока и стать причиной травмы.

**ОСТОРОЖНО!**

НЕ прикасайтесь к ребрам теплообменника. Эти ребра имеют очень острые края, о которые легко порезаться.

**ВНИМАНИЕ!**

При проведении высотных работ соблюдайте осторожность.

**ОБРАТИТЕ ВНИМАНИЕ**

Согласно требованиям действующего законодательства по **фторсодержащим парниковым газам**, должно быть указано количество заправленного в агрегат хладагента в килограммах и тоннах CO<sub>2</sub>-эквивалента.

**Формула для расчета выбросов парниковых газов в тоннах CO<sub>2</sub>-эквивалента:**  
значение ПГП для хладагента × общая заправка хладагента [кг] / 1000

**ОБРАТИТЕ ВНИМАНИЕ**

При обслуживании допускается использование только деталей Daikin.

## 7.2 Чистка внутреннего блока и беспроводного ПДУ

**ОПАСНО! ОПАСНОСТЬ ПОРАЖЕНИЯ ЭЛЕКТРИЧЕСКИМ ТОКОМ**

Перед началом чистки убедитесь в том, что система выключена, а штепсель извлечен из розетки. В противном случае возможны поражение электрическим током или травма.

**ОБРАТИТЕ ВНИМАНИЕ**

- НЕ пользуйтесь бензином, керосином, растворителями, абразивными материалами и жидкими инсектицидами. **Возможное следствие:** выцветание и деформация.
- НЕ пользуйтесь водой и воздухом, температура которых достигает 40°C. **Возможное следствие:** выцветание и деформация.
- НЕ пользуйтесь полирующими средствами.
- НЕ пользуйтесь жесткими щетками. **Возможное следствие:** отслоение поверхностной отделки.
- Конечным пользователям категорически ЗАПРЕЩАЕТСЯ самостоятельно чистить что-либо внутри блока. К таким работам допускаются только квалифицированные специалисты по обслуживанию. Обратитесь к своему поставщику оборудования.

- 1 Чистку следует производить с помощью мягкой ткани. Смывайте пятна водой или нейтральным моющим средством.

### 7.3 Чистка лицевой панели

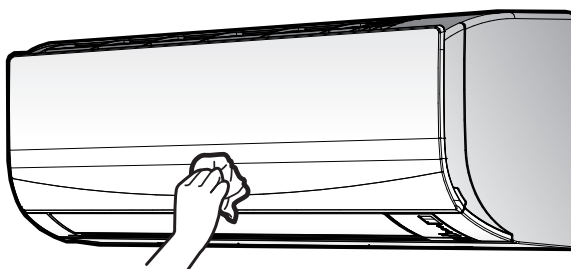

- 1 Лицевую панель следует протирать мягкой тканью. Смывайте пятна водой или нейтральным моющим средством.

### 7.4 Информация о воздушных фильтрах

Последствия эксплуатации блока с загрязненными фильтрами:

- дезодорирование воздуха НЕ производится;
- воздух НЕ очищается;
- эффективность обогрева или охлаждения падает;
- появляется неприятный запах.

### 7.5 Чтобы открыть переднюю панель

- 1 Возьмитесь за лицевую панель, удерживая ее за выступы с обеих сторон.

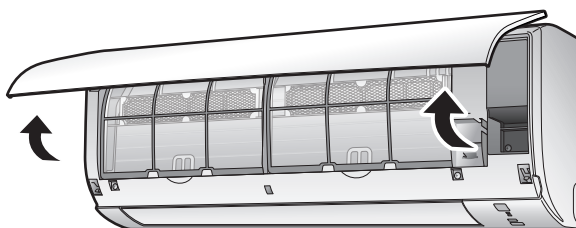

### 7.6 Порядок чистки воздушных фильтров

- 1 Взявшись за выступ, находящийся посередине у каждого из фильтров, потяните его вниз.
- 2 Выньте воздушные фильтры.

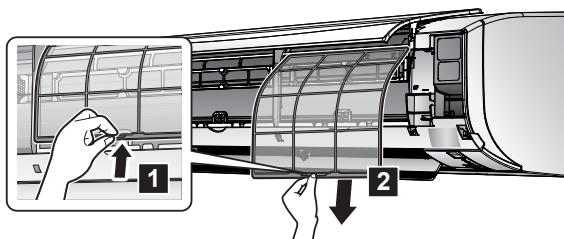

- 3 Промойте фильтры водой или используйте пылесос для их чистки.

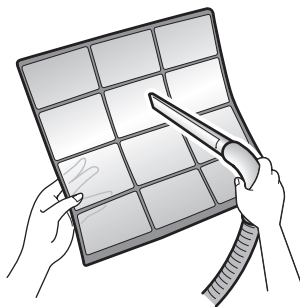

- 4 Замочите фильтры в теплой воде на 10-15 минут.



- 5 Установите все фильтры на место.



### ИНФОРМАЦИЯ

- Если пыль удаляется С ТРУДОМ, промойте фильтры в теплом растворе нейтрального моющего средства. Просушите воздушные фильтры в тени.
- Чистить воздушные фильтры рекомендуется раз в 2 недели.

## 7.7 Чтобы закрыть переднюю панель

- 1 Установите фильтры на место.
- 2 Осторожно нажмите на лицевую панель с обеих сторон до щелчка.

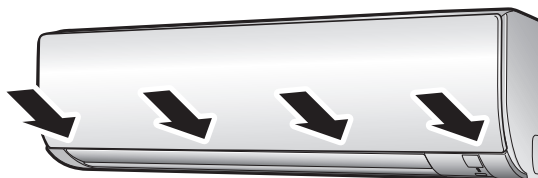

## 7.8 Подготовка блока к длительному простоя

Дайте блоку проработать несколько часов **только на вентиляцию**, чтобы просушить его внутри.

- 1 Нажав на **MODE**, выберите режим работы только на вентиляцию.
- 2 Пуск производится нажатием на **ON/OFF**.
- 3 По окончании работы выключите автомат защиты электросети.
- 4 Прочистив воздушные фильтры, установите их на место.
- 5 Выньте батарейки из беспроводного ПДУ.



**ИНФОРМАЦИЯ**

Рекомендуется периодически вызывать специалиста для проведения техобслуживания. Вызвать специалиста по обслуживанию можно через своего поставщика оборудования. Техническое обслуживание выполняется за счет пользователя.

После нескольких сезонов эксплуатации в определенных условиях внутри блока может накопиться грязь. Это ведет к падению эффективности работы.

## 8 Поиск и устранение неполадок

В случае обнаружения сбоев в работе системы примите указанные далее меры и обратитесь к поставщику оборудования.



### ВНИМАНИЕ!

**Остановите систему и ОТКЛЮЧИТЕ питание, если произойдет что-либо необычное (почувствуется запах гари и т.п.).**

Продолжение работы системы при таких обстоятельствах может привести к ее поломке, к поражению электрическим током или пожару. Обратитесь к своему поставщику оборудования.

Ремонт системы производится ТОЛЬКО квалифицированными специалистами сервисной службы.

Неисправность	Ваши действия
При частом срабатывании защитных устройств (автоматов защиты, датчиков утечки на земле, плавких предохранителей) или НЕКОРРЕКТНОЙ работе тумблера включения/выключения.	Переведите главный выключатель питания положение ВЫКЛ.
Если из блока вытекает вода.	Остановите систему.
Выключатель работает НЕКОРРЕКТНО.	Выключите электропитание.
Если на дисплее интерфейса пользователя отображается номер блока, мигает лампа индикации работы и появляется код неисправности.	Оповестите об этом монтажника, сообщив ему код неисправности.

Если после выполнения перечисленных выше действий система по-прежнему НЕ работает или работает некорректно, проверьте ее работоспособность в изложенном далее порядке.

Неисправность	Ваши действия
Система НЕ работает совсем.	<ul style="list-style-type: none"> <li>▪ Проверьте, не прекратилась ли подача электропитания. Подождите, пока не возобновится подача электропитания. Если сбой питания произошел во время работы системы, то она автоматически возобновит работу, когда питание восстановится.</li> <li>▪ Проверьте, не перегорел ли плавкий предохранитель и не сработал ли автоматический размыкатель цепи. Если необходимо, замените предохранитель или переведите размыкатель цепи в рабочее положение.</li> <li>▪ Проверьте состояние батареек в интерфейсе пользователя.</li> </ul>

Неисправность	Ваши действия
Система внезапно прекращает работу.	<ul style="list-style-type: none"> <li>▪ Проверьте, НЕ заблокированы ли посторонними предметами отверстия наружного или внутреннего блоков, служащие для забора и выброса воздуха. Устранив препятствия, обеспечьте свободную циркуляцию воздуха.</li> <li>▪ Кондиционер может прекратить работу из-за срабатывания защиты при внезапных скачках напряжения. Примерно через 3 минуты кондиционер автоматически возобновляет работу.</li> </ul>
Система работает, но воздух недостаточно охлаждается или нагревается.	<ul style="list-style-type: none"> <li>▪ Проверьте настройку интенсивности воздухотока. См. параграф <a href="#">«5.3.2 Интенсивность воздухотока»</a> [▶ 21].</li> <li>▪ Проверьте заданные значения температуры. См. параграф <a href="#">«5.3.1 Пуск-остановка рабочего режима системы и установка нужной температуры»</a> [▶ 20].</li> <li>▪ Проверьте настройку направления воздухотока. См. параграф <a href="#">«5.3.3 Направление воздухотока»</a> [▶ 21].</li> <li>▪ Проверьте, НЕ заблокированы ли посторонними предметами отверстия наружного или внутреннего блоков, служащие для забора и выброса воздуха. Устранив препятствия, обеспечьте свободную циркуляцию воздуха.</li> </ul>
Система работает, но охлаждение или обогрев недостаточны (блок НЕ нагнетает воздух).	<ul style="list-style-type: none"> <li>▪ Возможно, идет прогрев кондиционера перед работой на обогрев. Подождите 1-4 минуты.</li> <li>▪ Возможно, блок выполняет операцию оттаивания.</li> </ul>
Система работает, но охлаждение или обогрев недостаточны (блок нагнетает воздух).	<ul style="list-style-type: none"> <li>▪ Проверьте, не засорились ли воздушные фильтры. Произведите чистку фильтров. См. параграф <a href="#">«7 Техническое и иное обслуживание»</a> [▶ 29].</li> <li>▪ Проверьте, не открыты ли окна и двери. Закройте их, чтобы перекрыть приток наружного воздуха в помещение.</li> <li>▪ Проверьте работоспособность блока в экономичном режиме. См. параграф <a href="#">«5.3.6 Экономичный режим»</a> [▶ 24].</li> <li>▪ Проверьте, нет ли предметов мебели непосредственно под блоком или рядом с ним. Передвиньте мебель.</li> </ul>
Система работает со сбоями.	Сбои в работе кондиционера могут возникать под воздействием радиоволн или удара молнии. Переведите размыкатель цепи в положение OFF, а затем снова в положение ON.

Неисправность	Ваши действия
Сигналы с интерфейса пользователя НЕ поступают на внутренний блок.	<ul style="list-style-type: none"> <li>▪ Проверьте состояние батареек в интерфейсе пользователя.</li> <li>▪ Проследите за тем, чтобы передатчик НЕ подвергался воздействию прямых солнечных лучей.</li> <li>▪ Проверьте, нет ли в помещении люминесцентных ламп с электронным выключателем. Обратитесь к своему поставщику оборудования.</li> </ul>
Дисплей интерфейса пользователя не включается.	Замените батарейки в интерфейсе пользователя.
На экране дисплея интерфейса пользователя отображается код неисправности.	Обратитесь к своему поставщику оборудования. Подробный список кодов ошибок см. в документе <a href="#">«8.2 Устранение неполадок по кодам сбоя»</a> [▶ 37].
Включаются посторонние электронные устройства или электроприборы.	Если сигналы, передающиеся с интерфейса пользователя, влияют на работу других электронных устройств или электроприборов, уберите их из помещения и обратитесь к своему поставщику оборудования.

Если после выполнения перечисленных выше действий решить проблему самостоятельно не удалось, обратитесь к монтажнику и сообщите признаки неисправности, полное название модели аппарата (если возможно, с заводским номером) и дату монтажа (может быть указана в гарантийной карточке).

## 8.1 Симптомы, НЕ являющиеся признаками неисправности системы

Признаки, НЕ указывающие на неполадки системы:

### 8.1.1 Признак: звук, похожий на шум падающей воды

- Этот звук производит хладагент, циркулирующий по блоку.
- Звук может возникать во время слива из блока воды при работе на охлаждение или сушку.

### 8.1.2 Признак: звук с силой выходящего воздуха

Такой звук производит хладагент при смене направления его потока (напр., при переключении с охлаждения на обогрев).

### 8.1.3 Признак: тикающий звук

Такой звук блок издает, когда материалы, из которых он изготовлен, чуть расширяются или сжимаются из-за температурных перепадов.

#### 8.1.4 Признак: свистящий звук

Такой звук производит хладагент в режиме оттаивания.

#### 8.1.5 Признак: щелкающий звук во время работы или простоя

Такой звук производят предохранительные клапаны контура хладагента или электрические детали блока.

#### 8.1.6 Признак: хлопающий звук

Такой звук производят посторонние устройства (напр., вытяжной вентилятор или кухонная вытяжка) при вытяжке воздуха из помещения с закрытыми дверями и окнами. Откройте двери или окна, либо выключите производящее звук устройство.

#### 8.1.7 Признак: Из блока (внутреннего) идет белый пар

- Это может происходить во время работы в режиме охлаждения при высокой влажности воздуха (в помещениях, загрязненных маслянистой взвесью и пылью). Если внутреннее пространство (в том числе теплообменник) внутреннего блока сильно загрязнено, распределение воздуха в помещении может стать неравномерным. В этом случае необходимо произвести очистку внутреннего блока изнутри. За подробностями о проведении этой операции обратитесь к дилеру. Процедура очистки требует участия квалифицированных специалистов сервисной службы.
- При переходе кондиционера из режима размораживания в режим обогрева. Влага, образующаяся в режиме размораживания, превращается в пар и выходит из блока.

#### 8.1.8 Признак: Блоки издают посторонние запахи

Кондиционер поглощает запахи, содержащиеся в воздухе помещения (запахи мебели, табачного дыма и т.п.), которые затем снова поступают в помещение.

#### 8.1.9 Признак: вентилятор наружного блока вращается, когда кондиционер не работает

- **После остановки кондиционера.** Вентилятор наружного блока вращается еще 30 секунд для защиты системы.
- **Когда кондиционер не работает.** Когда температура воздуха снаружи становится очень высокой, вентилятор наружного блока начинает вращаться для защиты системы.

## 8.2 Устранение неполадок по кодам сбоя

### Диагностика неисправностей с помощью беспроводного ПДУ

Причину возникновения неполадки в работе блока можно выяснить, просмотрев код неисправности на дисплее беспроводного ПДУ. Важно понять суть проблемы и принять меры, прежде чем сбрасывать код сбоя. Это должно выполняться аттестованным монтажником или поставщиком оборудования.

**ИНФОРМАЦИЯ**

См. в руководстве по техобслуживанию:

- Полный перечень кодов неисправности
- Подробные правила поиска и устранения каждой из неисправностей

**Порядок просмотра кодов неисправности на дисплее беспроводного ПДУ**

- 1 Направив беспроводной ПДУ на блок, нажмите и удерживайте примерно 5 секунд.

**Результат:** В области регулировки температуры мигает .

- 2 Направив беспроводной ПДУ на блок, нажимайте , пока не услышите непрерывный звуковой сигнал.

**Результат:** На экран дисплея выводится код неисправности.**ИНФОРМАЦИЯ**

- Коротким звуковым сигналом, за которым следуют еще два, обозначаются несоответствующие коды.
- Чтобы отменить вывод кодов сбоя на дисплей, нажмите и удерживайте в течение 5 секунд. Кроме того, отмена вывода кодов сбоя производится автоматически, если НЕ нажимать на кнопку в течение 1 минуты.

**Система**

Код сбоя	Описание
00	В норме
U0	Нехватка хладагента
U2	Перегрузка по напряжению
U4	Ошибка при передаче сигнала (между внутренним и наружным блоками)
U8	Неправильное сочетание внутреннего и наружного блоков

**Внутренний блок**

Код сбоя	Описание
Я1	Неисправность печатной платы внутреннего блока
Я5	Сработала защита от замерзания или контроль высокого давления
Я6	Неисправность электромотора вентилятора (пост. тока)
Г4	Неисправность термистора теплообменника внутреннего блока
Г9	Неисправность датчика температуры воздуха в помещении

**Наружный блок**

Код сбоя	Описание
Е8	Неисправность 4-ходового клапана
Е1	Неисправность печатной платы наружного блока
Е5	Сработала защита (компрессора) от перегрузки

Код сбоя	Описание
E6	Блокировка компрессора
E7	Блокировка вентилятора пост. тока
E8	Перегрузка по току
F3	Контроль температуры выпускного трубопровода
F6	Контроль высокого давления (в режиме охлаждения)
H0	Неисправность датчика системы компрессора
H6	Неисправность датчика положения
H8	Неисправность датчика напряжения / силы пост. тока
H9	Неисправность датчика температуры воздуха снаружи
L3	Неисправность термистора трубопровода нагнетания
L6	Неисправность термистора теплообменника наружного блока
L3	Перегрев электрических или электронных компонентов
L4	Нагрев пластин радиатора
L5	Перегрузка инвертора по максимальному току (пост.)
P4	Неисправность термистора пластин радиатора
F8	Ошибка по температуре внутри компрессора

## 9 Утилизация



### **ОБРАТИТЕ ВНИМАНИЕ**

НЕ пытайтесь демонтировать систему самостоятельно: демонтаж системы, удаление холодильного агента, масла и других компонентов проводятся в СТРОГОМ соответствии с действующим законодательством. Блоки НЕОБХОДИМО сдавать на специальную перерабатывающую станцию для утилизации, переработки и вторичного использования.



# 10 Глоссарий

**DHW = горячая вода бытового потребления**

Горячая вода, используемая для бытового потребления в зданиях всех типов.

**Дилер**

Продавец оборудования.

**Уполномоченный монтажник**

Лицо, обладающее техническими навыками и квалификацией, необходимыми для монтажа оборудования.

**Пользователь**

Лицо, которое владеет изделием и (или) эксплуатирует его.

**Действующее законодательство**

Все международные, европейские, общегосударственные и местные директивы, законы, нормативы и (или) кодексы, которые распространяются на определенное изделие или область и применяются к изделию или области.

**Сервисная компания**

Отвечающая необходимым требованиям компания, способная проводить обслуживание оборудования или координировать проведение такого обслуживания.

**Руководство по монтажу**

Руководство по определенному изделию, в котором объясняется, как его следует монтировать, настраивать и обслуживать.

**Руководство по эксплуатации**

Руководство по определенному изделию, в котором объясняется, как его следует эксплуатировать.

**Принадлежности**

Этикетки, инструкции, информационные листки и принадлежности, входящие в комплект поставки оборудования и подлежащие установке согласно указаниям в сопутствующей документации.

**Дополнительное оборудование**

Совместимое с системой оборудование, изготовленное или утвержденное компанией Daikin, которое допускается к установке согласно указаниям в сопутствующей документации.

**Оборудование, приобретаемое по месту установки**

Совместимое с системой оборудование, которое НЕ изготовлено компанией Daikin, но допускается к установке согласно указаниям в сопутствующей документации.





ERC



**DAIKIN ISITMA VE SOĞUTMA SİSTEMLERİ SAN.TİC. A.Ş.**

Gülsuyu Mahallesi, Fevzi Çakmak Caddesi, Burçak Sokak, No:20, 34848 Maltepe

İSTANBUL / TÜRKİYE

Tel: 0216 453 27 00

Faks: 0216 671 06 00

Çağrı Merkezi: 444 999 0

Web: [www.daikin.com.tr](http://www.daikin.com.tr)

**DAIKIN EUROPE N.V.**

Zandvoordestraat 300, B-8400 Oostende, Belgium

Copyright 2022 Daikin

4D526466-14K 2022.09